

MAGURA

ACHTUNG

Falls Sie durch eine Suchmaschine auf diese Ersatzteilliste geführt wurden, können Sie sich nur **DIESE Ersatzteilliste** ansehen.

Um sich auch die Preisliste und weitere Ersatzteillisten anzeigen zu lassen, klicken Sie meine **Internetseite** an



www.weisswange-motorradteile.de

**Ernst Weißwange
Motorradteile**

D-24568 Kaltenkirchen Hamburger Straße 73
Telefon: 04191-3326 + 0170 5283326 Fax: 04191-88091

eMail: ernst@weisswange-motorradteile.de

www.weisswange-motorradteile.de

MAGURA Lenkeranbauteile

Gasdrehgriffe, Brems-u. Kupplungshebel,
Starter-u. Dekompressionshebel, Griffgummis,

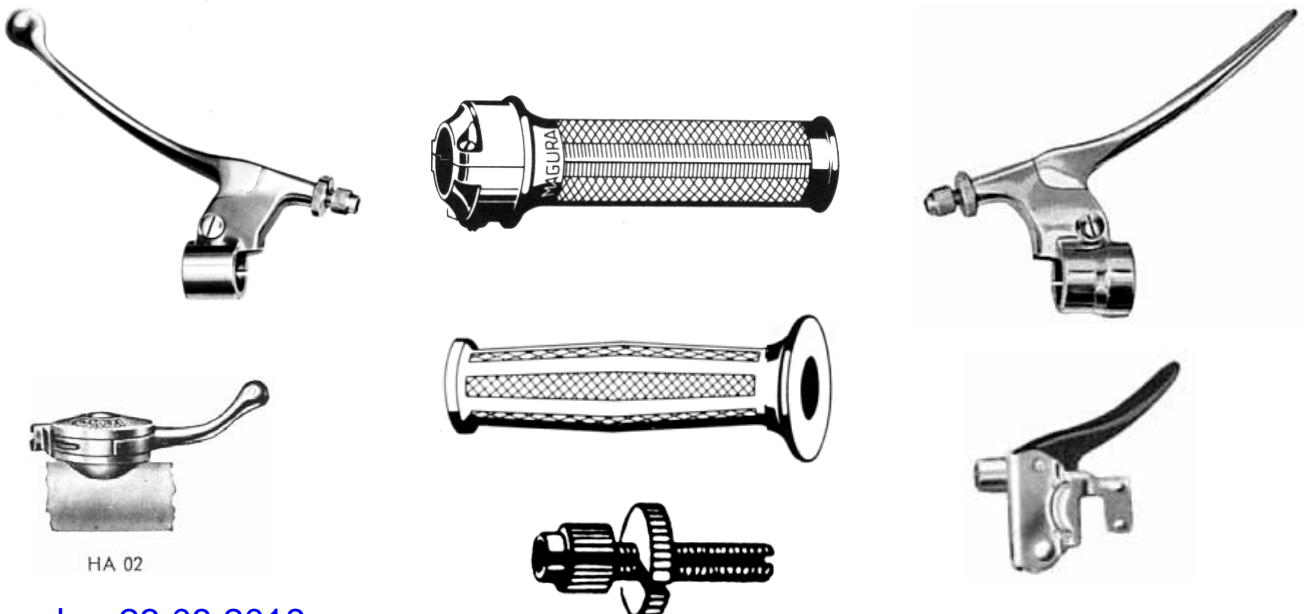

HA 02

Ausgabe: 23.08.2018

Die in dieser Ersatzteilliste aufgeführten Motorradteile sind für viele Modelle verwendbar.
Es sind alles **Neuteile** und sie sind **ab Lager lieferbar**. Nicht aufgeführte Teile sind **nicht** lieferbar !!!!

Bestellungen sind nur per Brief, Fax oder E-Mail möglich.

Geben Sie an, ob der Versand gegen Vorkasse oder Nachnahme erfolgen soll.

Bei E-Mail Vorkasse-Bestellungen **bitte Anschrift angeben**, da sie sonst nicht bearbeitet werden können.

Eingehende Bestellungen werden grundsätzlich **nicht** bestätigt.

Bestellungen **unter € 30,00** können leider **nicht** bearbeitet werden. **(Ausland € 50,00)**

Der Versand erfolgt, sofern keine Angaben gemacht werden, per Nachnahme und auf Kosten des Kunden. Bei Versand gegen Vorkasse geben Sie uns Ihre **e-Mail Adresse oder Faxnummer** an. Dann erhalten Sie von uns die Rechnungsnummer und die Kontoverbindung. Tätigen Sie keine Zahlung, bevor Sie von uns die Rechnungsnummer erhalten haben, da der Überweisungsbetrag ohne Rechnungsnummer nicht zugeordnet werden kann.

Lastschrift oder Scheckzahlungen sind nicht möglich.

Die Preise sind unverbindlich und in einer gesonderten Preisliste aufgeführt.

Alle Preise der Internet-Preisliste sind inkl. Mehrwertsteuer. Es werden die am Liefertag gültigen Preise berechnet. Bei erheblichen Preisabweichungen zur Internet-Preisliste, werden Sie vor der Lieferung informiert.

Mängelrügen wegen schadhafter oder falsch gelieferter Teile müssen spätestens innerhalb von 14 Tagen nach Empfang der Ware bei mir schriftlich angezeigt werden, da sie sonst nicht mehr berücksichtigt werden können.

Eine Verpflichtung zur Rücknahme fest bestellter und ordnungsgemäß gelieferter Ware besteht meinerseits nicht. Eventuelle Rückgaben von unbenutzten Teilen in Originalverpackung sind nur nach vorheriger Absprache unter Angabe der Rechnungsnummer innerhalb von 14 Tagen möglich.

Irrtum, Zwischenverkauf und Preisänderungen vorbehalten.

Versandkosten hier anklicken

Ich habe von der Firma MAGURA alle Fertigungswerkzeuge für den Gasdrehgriff Modell **DA / DG 03** gekauft. Die Teile werden bei den gleichen Herstellern gefertigt, die auch für MAGURA gearbeitet haben.

Best-Nr.

9540-1 Gasdrehgriff kpl. (MAGURA DG 03.22)
für 22 mm Schlitzlenker, Hub 29 mm, Drehwinkel 120°
bestehend aus: Kabelstütze, Gleitstück 82 mm, Griffrohr,
Abschlusskappe poliert, Griffgummi schwarz **mit Wulst**

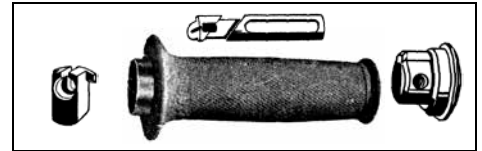

9540-3 Gasdrehgriff kpl. (MAGURA DG 03.22.1)
für 22 mm Schlitzlenker, Hub 29 mm, Drehwinkel 120°
bestehend aus: Kabelstütze, Gleitstück 82 mm, Griffrohr,
Abschlusskappe poliert, Griffgummi schwarz **ohne Wulst**

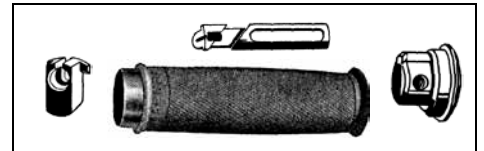

9540-2 Gasdrehgriff kpl. (MAGURA DA 03.2)
für 22 mm Schlitzlenker, Hub 29 mm, Drehwinkel 120°
bestehend aus: Gleitstück 82 mm, Abschlusskappe poliert,
Griffrohr, Abschlussring silber mit Kabelstütze und Bremsfeder,
Griffgummi schwarz **mit Wulst**

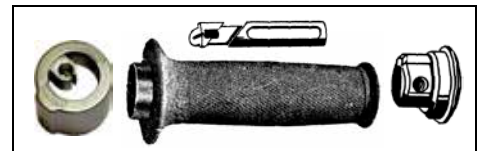

9540-4 Gasdrehgriff kpl. (MAGURA DA 03.2.1)
für 22 mm Schlitzlenker, Hub 29 mm, Drehwinkel 120°
bestehend aus: Gleitstück 82 mm, Abschlusskappe poliert,
Griffrohr, Abschlussring silber mit Kabelstütze und Bremsfeder,
Griffgummi schwarz **ohne Wulst**

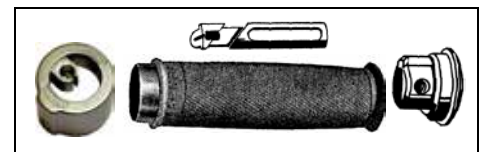

9542-0 Abschlussring mit Kabelstütze silberfarbig (MAGURA DA 1)

9542-3 Abschlussring mit Kabelstütze poliert (MAGURA DA 1.1)



9544-0 Kabelstütze für 1 Seilzug (MAGURA DG-17.1)

9544-2 Kabelstütze für 2 Seilzüge (MAGURA DG-17.2)



9543-0 Gleitstück 82 mm lang (MAGURA DA 2-2)



9545-1 Abschlusskappe poliert (MAGURA DAB 4 pl)

9545-2 Abschlusskappe poliert mit MAGURA Logo (MAGURA DAB 4.1 pl)



7091-1 Drehgriffgummi rechts (MAGURA DAB 6 sz)
beidseitig offen, schwarz ohne Wulst

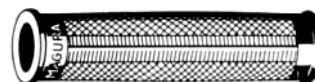

9542-1 Drehgriffgummi rechts (MAGURA 21-10.1)
beidseitig offen, schwarz mit Wulst

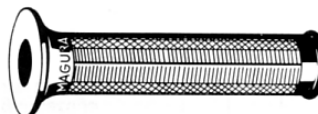

6779-1 Festgriffgummi links (MAGURA FE 03 sz)
einseitig offen, schwarz ohne Wulst

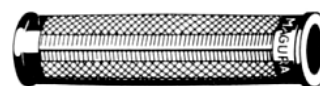

9559-1 Festgriffgummi links (MAGURA 151.1-10.2sz)
einseitig offen, schwarz mit Wulst

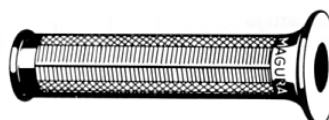

9559-2 Festgriffgummi links (MAGURA 125.-10.4 sz)
beidseitig offen, schwarz mit Wulst

Ernst Weißwange Motorradteile

Hamburger Str.73, D-24568 Kaltenkirchen, Telefon 04191-3326 + 0170-5283326, Fax 04191-88091
Email: ernst@weisswange-motorradteile.de

Ich habe von der Firma MAGURA die Fertigungswerkzeuge für den Gasdrehgriff **Modell 305** gekauft. Die Teile werden bei den gleichen Herstellern gefertigt, die auch für MAGURA gearbeitet haben.

Best-Nr.

305120 Gasdrehgriff kpl. poliert (*Magura 305.1*)
einzügig/zweizügig verwendbar, fast gerader Seilzug,
44 mm Gesamthub, mit Klappdeckel, Gehäuse Zinkdruckguss,
Spannring Zinkdruckguss, Schraube mit Bremsklotz und Feder,
Griffgummi schwarz mit Wulst geschlossen
(ohne Gummitülle/Faltenbalg)



H1865 Gasdrehgriff kpl. RAL 6014 Bundeswehr (*Magura 305.2.1*)
sonst wie 305120



H2044 Gasdrehgriff kpl. RAL 6031 Bundeswehr (*Magura 305.6*)
sonst wie 305120

H4967 Gasdrehgriff kpl. RAL 6031 Bundeswehr **beheizt** (*Magura 305.7*)
sonst wie 305120

H9542 Griffrohr rechts mit Gummi, beheizt (*Magura 566.10*)



H9559 Griffrohr links mit Gummi, beheizt (*Magura 566.11*)

9542-1 Griffgummi beidseitig offen, Wulst 50 mm (*Magura DG 21-10.1*)

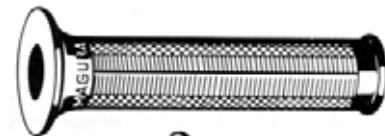

9542-2 Griffgummi einseitig offen, Wulst 50 mm (*Magura 125.3-10.1*)

9542-5 Griffgummi Ergonomic, einseitig offen, Wulst 50 mm (*Magura 308.1-10.5*)



1870-1 Spannring (*Magura 305.1-09.1*)
poliert, geschlitzt, mit Klemmschraube



1868-1 Schraube mit Bremsklotz und Feder (*Magura 305.1Z14.1*)



1867-0 Faltenbalg (*Magura 305.1-53.1*)
(für ein Seilzug)



1867-1 Gummitülle (*Magura 305.1-34.1*)
(für ein+zwei Seilzüge)



305125 Deckel silberfarbig mit Spannstift



Ernst Weißwange Motorradteile

Hamburger Str.73, D-24568 Kaltenkirchen, Telefon 04191-3326 + 0170-5283326, Fax 04191-88091

Email: ernst@weisswange-motorradteile.de

Best-Nr.

9864-1 Lenkrohr mit Schlitz, verchromt Ø 22 mm,
680 mm lang, Mittelteil 160 mm
universell verwendbar (DKW, NSU, Zündapp usw.)

9864-2 Lenkrohr mit Schlitz, verchromt Ø 22 mm,
680 mm lang, Mittelteil 160 mm
universell verwendbar (DKW, NSU, Zündapp usw.)
zusätzlich mit M6 Gewindeloch rechts

9864-7 Lenkrohr mit Schlitz, verchromt Ø 22 mm, 2-teilig,
(Victoria KR 26, Bergmeister)

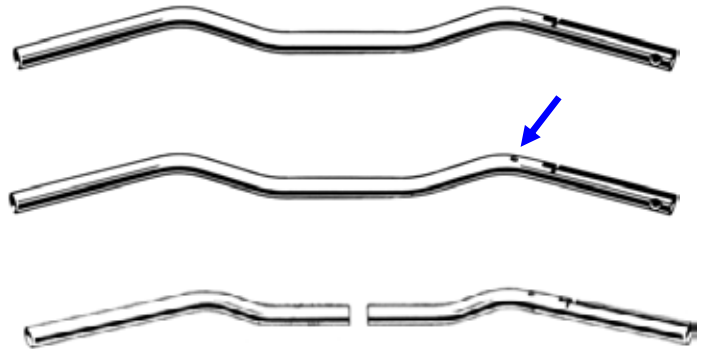

| Gummi links, einseitig geschlossen schwarz | Länge mm | Innen Ø mm | Wulst | Gummi rechts einseitig geschlossen schwarz | Länge mm | Innen Ø mm | Wulst | Abbildung |
|---|-------------|------------------------|-------|---|-------------|--------------------------|-------|-----------|
| Best-Nr.9559-1 <i>Magura 151.1-10.2 sz</i> <i>Magura 125.1-10.2 sz</i> | 125 | Ø 21 für 22-24,5 | 50 | Best-Nr.9542-2 <i>Magura 125.3-10.1 sz</i> | 125 | Ø 26 für 27-30 | 50 | |
| | | | | Best-Nr.9542-4 <i>Magura 150.1-10.1 sz</i> | 125 | Ø 23,5 für 24,5-26 | 50 | |
| Best-Nr.9559-5 <i>Magura 308.1-10.4</i> <i>Ergonomic</i> | 127,5 | Ø 21 für 22-24,5 | 50 | Best-Nr.9542-5 <i>Magura 308.1-10.3 sz</i> <i>Magura 308.1-10.5 sz</i> <i>Ergonomic</i> | 127,5 | Ø 23,5 für 24,5-26 | 50 | |
| Best-Nr.6779-1 <i>Magura FE 03 sz</i> | 120 | Ø 21 für 22-24,5 | ohne | | | | | |
| Gummi links beidseitig offen schwarz | Länge mm | Innen Ø mm | Wulst | Gummi rechts beidseitig offen schwarz | Länge mm | Innen Ø mm | Wulst | Abbildung |
| Best-Nr.9559-2 <i>Magura 125.1-10.4 sz</i> | 125 | Ø 21 für 22-24,5 | 50 | Best-Nr.9542-1 <i>Magura DG 21-10.1 sz</i> | 120 | Ø 26 für 27-30 | 50 | |
| | | | | Best-Nr.7091-1 <i>Magura DAB 6 sz</i> | 120 | Ø 26 für 27-30 | ohne | |

Ernst Weißwange Motorradteile

Hamburger Str.73, D-24568 Kaltenkirchen, Telefon 04191-3326 + 0170-5283326, Fax 04191-88091

Email: ernst@weisswange-motorradteile.de

Ich habe von der Firma MAGURA alle Fertigungswerkzeuge für den Kupplungshebel HP 02 übernommen. Die Teile (Handhebel/Gelenkstück) werden bei den gleichen Herstellern gefertigt, die auch für MAGURA gearbeitet haben.

Best-Nr.

7090-5 Kupplungshebel kpl. (*Magura HP 02.4*)
poliert, Handhebel spitz, geschmiedet, 138 mm lang, Loch 8 mm
Gelenkstück Zinkdruckguss mit Klemmbefestigung
ohne Seilzugverstellung



7090-2 Kupplungshebel kpl. (*Magura HP 02.5*)
poliert, Handhebel spitz, geschmiedet, 138 mm lang, Loch 8 mm
Gelenkstück Zinkdruckguss mit Klemmbefestigung
mit Seilzugverstellungsschraube

4906-2 Kupplungshebel kpl. (*Magura HP 02.8*)
poliert, Hebel mit Endkugel, geschmiedet, 155 mm lang Loch 8 mm
Gelenkstück Zinkdruckguss mit Klemmbefestigung
mit Seilzugverstellungsschraube

6780-2 Handhebel links (*Magura HP-03*)
poliert, spitz, geschmiedet,
138 mm lang, Loch 8 mm

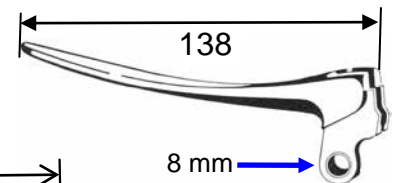

4681-2 Handhebel links (*Magura HG 2*)
poliert, mit Endkugel, geschmiedet,
155 mm lang, Loch 8 mm

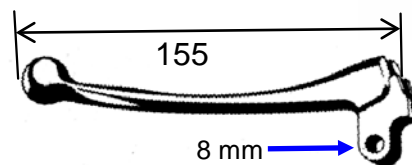

9551-1 Alu-Stellschraube, Gewinde M7 (*Magura 542.2*)
Seilzugverstellungsschraube geschlitzt mit Rändelmutter



7079-0 Hebelschraube verzinkt, neue Ausführung (*Magura HNP-Z5.1*)
Kopf Ø 12 mm, Ø 8 mm, Gewinde M6

7079-2 Hebelschraube verzinkt, alte Ausführung (*Magura HP3-Z5.1*)
Kopf Ø 13 mm, Ø 8 mm, Gewinde M6

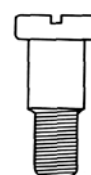

7079-0

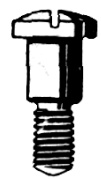

7079-2

Ernst Weißwange Motorradteile

Hamburger Str.73, D-24568 Kaltenkirchen, Telefon 04191-3326 + 0170-5283326, Fax 04191-88091

Email: ernst@weisswange-motorradteile.de

Ich habe von der Firma MAGURA alle Fertigungswerkzeuge für den Bremshebel übernommen. Die Teile werden bei den gleichen Herstellern gefertigt, die auch für MAGURA gearbeitet haben.

Best-Nr.

7089-2 Bremshebel kpl. poliert (*Magura HN 02*)
Handhebel spitz, geschmiedet, 138 mm lang, Loch 8 mm
Gelenkstück Zinkdruckguss mit Klemmbefestigung
und Seilzugverstellerschraube
(mit Gasgriffaufnahme)

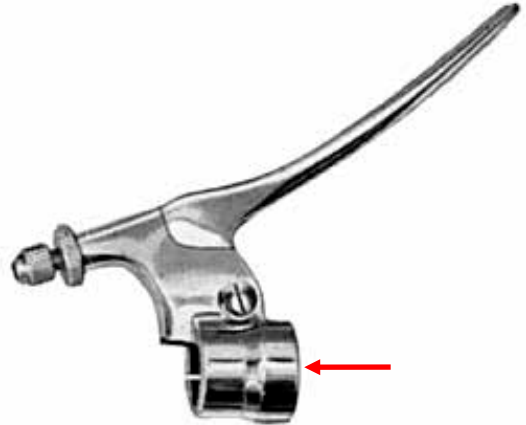

6781-2 Handhebel rechts (*Magura HN-03*)
poliert, spitz, geschmiedet, 138 mm lang, Loch 8 mm

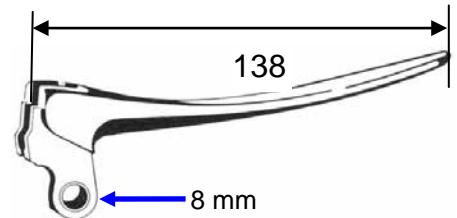

7089-3 Bremsfeder mit Gewindestift (*Magura DAB 11.2 / DAB 12*)



9551-1 Alu-Stellschraube (*Magura 542.3*)
Seilzugverstellerschraube geschlitzt mit Rändelmutter, Gewinde M7



7079-0 Hebelschraube verzinkt, neue Ausführung (*Magura HNP-Z5.1*)
Ø 8mm, Kopf Ø 12 mm, Gewinde M6

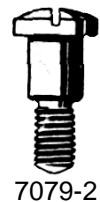
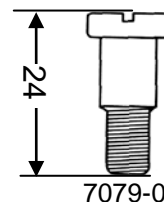

7079-2 Hebelschraube verzinkt, alte Ausführung (*Magura HP3-Z5.1*)
Ø 8 mm, Kopf Ø 13 mm, Gewinde M6

Ernst Weißwange Motorradteile

Hamburger Str.73, D-24568 Kaltenkirchen, Telefon 04191-3326 + 0170-5283326, Fax 04191-88091

Email: ernst@weisswange-motorradteile.de

Ich habe von der Firma MAGURA alle Fertigungswerkzeuge für den Bremshebel HPR 02 übernommen. Die Teile (Handhebel/Gelenkstück) werden bei den gleichen Herstellern gefertigt, die auch für MAGURA gearbeitet haben.

Best-Nr.

7089-5 Bremshebel kpl. (*Magura HPR 02.5*)
poliert, Handhebel spitz, geschmiedet, 138 mm lang, Loch 8 mm
Gelenkstück Zinkdruckguss mit Klemmbefestigung und
Seilzugverstellungsschraube



4909-2 Bremshebel kpl. (*Magura HPR 02.8*)
poliert, Hebel mit Endkugel, geschmiedet, 155 mm lang, Loch 8 mm
Gelenkstück Zinkdruckguss mit Klemmbefestigung und
Seilzugverstellungsschraube

6781-2 Handhebel rechts (*Magura HN-03*)
poliert, spitz, geschmiedet,
138 mm lang, Loch 8 mm

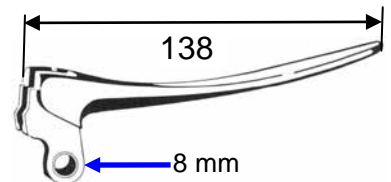

4680-2 Handhebel rechts (*Magura HF 2*)
poliert, mit Endkugel, geschmiedet,
155 mm lang, Loch 8 mm

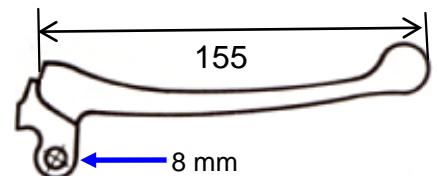

9551-1 Alu-Stellschraube, Gewinde M7 (*Magura 542.2*)
Seilzugverstellungsschraube geschlitzt mit Rändelmutter



7079-0 Hebelschraube verzinkt, neue Ausführung (*Magura HNP-Z5.1*)
Kopf Ø 12 mm, Ø 8 mm, Gewinde M6

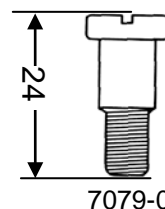

7079-2 Hebelschraube verzinkt, alte Ausführung (*Magura HP3-Z5.1*)
Kopf Ø 13 mm, Ø 8 mm, Gewinde M6



Ernst Weißwange Motorradteile

Hamburger Str.73, D-24568 Kaltenkirchen, Telefon 04191-3326 + 0170-5283326, Fax 04191-88091

Email: ernst@weisswange-motorradteile.de

Original MAGURA Hebel im Eurostil

Best-Nr.

H37502 Kupplungshebel kpl. trommelpoliert, (Magura 74.1)
Handhebel 162 mm im Eurostil mit Endkugel geschmiedet,
Gelenkstück zweiteilig mit Schelle aus Leichtmetall mit Seilzugverstellerschraube,
mit Gewindeloch für Schalteraufnahme (Blinkerschalter/Abblendlichtschalter)

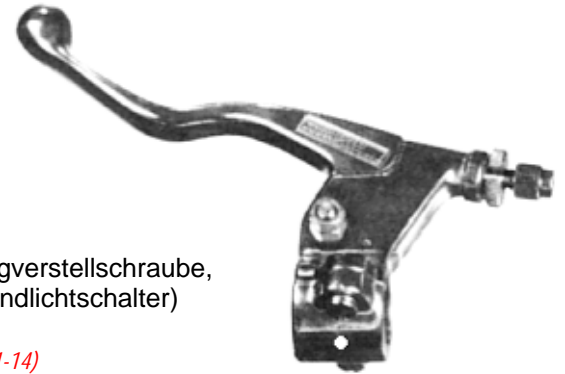

H3750 Kupplungshebel kpl. RAL 6014/6031 (Bundeswehr), (Magura 74.1-14)
sonst wie H37502

H37512 Handhebel links (Magura 74.1-03)
trommelpoliert, geschmiedet, 162 mm lang, Loch 8 mm

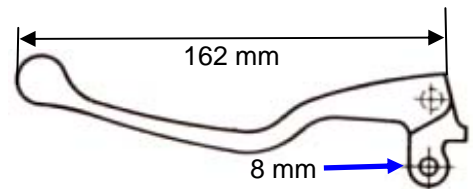

H3751 Handhebel links (Magura 74.1-03.2)
RAL 6014/6031 (Bundeswehr) geschmiedet, 162 mm lang, Loch 8 mm

H33872 Bremshebel kpl. trommelpoliert, (Magura 73.1)
Handhebel 162 mm im Eurostil mit Endkugel, geschmiedet
Gelenkstück zweiteilig mit Schelle aus Leichtmetall mit Seilzugverstellerschraube
mit Gewindeloch für Schalteraufnahme (Blinker/Abblendlichtschalter)

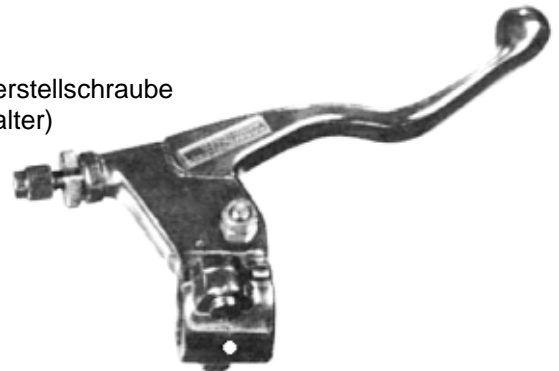

H3387 Bremshebel kpl. RAL 6014/6031 (Bundeswehr), (Magura 73.1-14)
sonst wie H33872

H5545 Bremshebel kpl. RAL 6014/6031 (Bundeswehr) (Magura 73.2-14)
mit Gewinde für Bremslichtschalter
sonst wie H33872

H06072 Handhebel rechts (Magura 73.1-03)
trommelpoliert, geschmiedet, 162 mm lang, Loch 8 mm

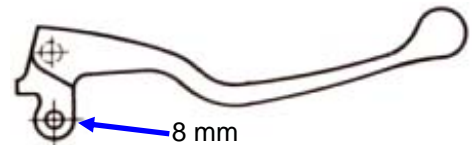

H0607 Handhebel rechts (Magura 73.1-03.2)
RAL 6031 (Bundeswehr) geschmiedet, 162 mm lang, Loch 8 mm

9551-1 Alu-Stellschraube (Magura 542.2)
Gewinde M7, Seilzugverstellerschraube geschlitzt mit Rändelmutter



H50581 Alu-Stellschraube **oliv** (Magura 542.2.2)
Gewinde M7, Seilzugverstellerschraube geschlitzt mit Rändelmutter

7079-0 Hebelschraube verzinkt, Ø 8mm Kopf 12 mm, Gewinde M6 (Magura HNP-Z5.1)

H4683 Hebelschraube **oliv**, Ø 8mm Kopf 12 mm, Gewinde M6 (Magura HNP 051)

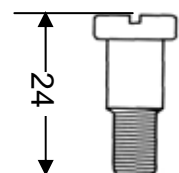

H9541 Bremslichtschalter zu MAGURA Handbremshebel (Magura 558.11)
in Ruhelage eingeschaltet



H5347 Gummikappe zu Bremslichtschalter H9541

Ernst Weißwange Motorradteile

Hamburger Str.73, D-24568 Kaltenkirchen, Telefon 04191-3326 + 0170-5283326, Fax 04191-88091

Email: ernst@weisswange-motorradteile.de

MAGURA Regulierhebel

Best-Nr.

7088-1 Regulierhebel rechts, poliert mit M6 Schraubbefestigung (Magura HJ 02.2)

7088-2 Regulierhebel links, poliert mit M6 Schraubbefestigung (Magura HK02.2)

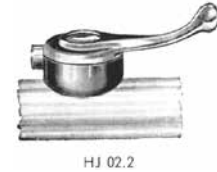

HJ 02.2



9553-1 Regulierhebel rechts, alufarbig, alte Griffform (Magura HA 02) mit M6 Schraubbefestigung

9865-1 Regulierhebel rechts, alufarbig, neue Griffform, mit M6 Schraubbefestigung (Magura HA 02)

9865-5 Regulierhebel links, alufarbig, neue Griffform, mit M6 Schraubbefestigung (Magura HB 02)

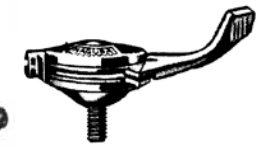

4910-0 Regulierhebel rechts, alufarbig, alte Griffform, mit Schelle (Magura H30.1)



nml Deckel zu Regulierhebel, poliert (für 9553-1 + 4910-0)

9557-0 Federscheibe zu Regulierhebel (für 9553-1 + 4910-0)

9558-0 Druckscheibe zu Regulierhebel (für 9553-1 + 4910-0)

nml Handhebel zu Regulierhebel, poliert (für 9553-1 + 4910-0)

9554-0 Gehäuse zu Regulierhebel, Natooliv (für 9553-1)

9554-3 Gehäuse zu Regulierhebel, poliert (für 9553-1)



H3892 Starterhebel, Gelenkstück mit Schelle 2-teilig, RAL 6031 Bundeswehr (Magura 12/3)
Hebel aus Kunststoff schwarz, Seilbefestigung mit Klemmschraube

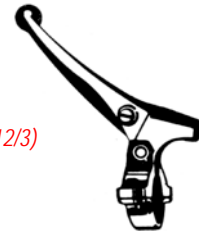

371-00 Anbauhebel (Magura H 37.1)

Anbau **rechts**, Hub 15 mm, mit Kunststoffhebel, zur Befestigung an ein:
MAGURA Gasdrehgriffgehäuse Modell 230, 233, 243, 263, 273
Batavus, DKW, Flandria, Hercules, Kreidler, KTM,
Monark, NSU Quickly, Peugeot, Puch, Rixe, Sachs, Solo,
Sparta, Zündapp, Zweirad Union, usw.



H 37.1



H 37.1

471-00 Anbauhebel (Magura H 47.1)

Anbau **rechts**, Hub 15 mm, mit Kunststoffhebel, zur Befestigung an ein:
MAGURA Gasdrehgriffgehäuse Modell 250, 255
Batavus, DKW, Göricke, Hercules, Puch, Rixe, Victoria, Zündapp



H 47.1

491-00 Anbauhebel (Magura H 49.1)

Anbau **links**, Hub 15 mm, mit Kunststoffhebel, zur Befestigung an ein:
MAGURA Schaltgriff Modell 682, 683, 684
Batavus, Berini, DKW, Flandria, Goebel, Hercules, Honda, ILO,
Kreidler, KTM, Monark, Puch, Rixe, Sachs, Sparta, Victoria, Zündapp,



H 49.1

471-02 Kunststoffhebel (Magura 47.1-03.2)
für Anbauhebel 37.1 + 37.6 + 47.1 + 47.6 + 49.1

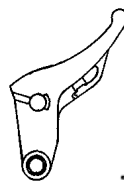

471-03 Niet zu Kunststoffhebel (Magura 47.1-21.2)
für Anbauhebel 37.1 + 37.6 + 47.1 + 47.6 + 49.1



nml = nicht mehr lieferbar

Ernst Weißwange Motorradteile

Hamburger Str.73, D-24568 Kaltenkirchen, Telefon 04191-3326 + 0170-5283326, Fax 04191-88091

Email: ernst@weisswange-motorradteile.de

Original MAGURA Teile

Best-Nr.

9561-2 Gelenkstück links zu Kupplungshebel poliert (*gehört zu Magura Kupplungshebel HM 02*)
für Hebel mit **6 mm Loch**,
mit M7 Gewinde für Seilzugstellschraube
der komplette Kupplungshebel ist nicht mehr lieferbar



9549-2 Handhebel rechts zu Bremse, poliert (*Magura HL 4-03, gehört zu Bremshebel HL 02*)
poliert, spitz
Loch 6 mm, Länge 138 mm
der komplette Bremshebel ist nicht mehr lieferbar

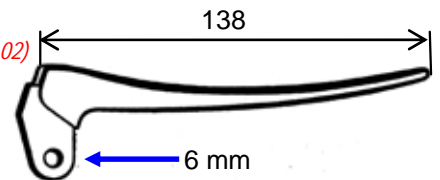

9550-1 Hebelschraube verchromt (*für Magura Hebel HL + HM*)
alte Form, Gewinde M5, für Kupplung/Bremshebel mit **6 mm Loch**



H9542 Griffrohr rechts mit Gummi, beheizt (*Magura 566.10*)
für Gasdrehgriff Magura Modell 305

H9559 Griffrohr links mit Gummi, beheizt (*Magura 566.11*)
Gegenstück zu Gasdrehgriff Modell 305

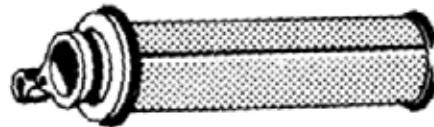

H9541 Bremslichtschalter zu MAGURA Handbremshebel (*Magura 558.11*)
in Ruhestellung eingeschaltet

H5347 Gummikappe zu Bremslichtschalter H9541



H1902 Schaltergehäuse, Anbau links am Kupplungshebel (*Magura 581.2*)
Befestigungsfläche gewölbt, ohne Schrauben

H1903 Schaltergehäuse, Anbau rechts am Bremshebel (*Magura 581.1*)
Befestigungsfläche gewölbt, ohne Schrauben

7303-0 MAGURA Schalteraufnahme rechts und links (*Magura 582.1*)
Befestigungsfläche plan, ohne Schrauben, für BMW Modelle

H9233 Spezialschraube zu Schalteraufnahme (*Bild 9*)

H0705 Zahnscheibe I5 DIN 6797 (*Bild 10*)

H0083 Flachkopfschraube mit Schlitz M5x6 DIN 85 (*Bild 11*)

